





安全上のご注意



- ご使用になる前に、この「安全上のご注意」をよくお読みのうえ、正しくお使いください。
- ここに示した注意事項は安全に関する重大な内容を記載していますので、必ず守ってください。
- お読みになったあとは、お使いになる方がいつでも見られるところに、必ず保存してください。

 警告	誤った取り扱いをすると、人が死亡または重傷を負う可能性が想定される内容を示します。
 注意	誤った取り扱いをすると、人が傷害を負う可能性および物的損害の発生が想定される内容を示します。 (物的損害とは、家屋・家財・家畜・ペットなどにかかわる拡大損害を示します。)





図記号の意味と例

	①は、「してはいけないこと」を意味しています。具体的な禁止内容は、①の中や近くに絵や文章で示しています。(左図の場合は、「分解禁止」を示します。)
	●は「必ずすること」を意味しています。具体的な強制内容は、●の中や近くに絵や文章で示しています。(左図の場合は、「電源プラグをコンセントから抜くこと」を示します。)



警告

 禁止	ACアダプターは、交流100V以外では使用しない。 火災・感電の原因になります。	スプレー缶などを本体の近くに置かない。 爆発・火災の原因になります。
	USBケーブルを傷つけたり、破損したり、加工したり、無理に曲げたり、引っ張ったり、ねじったり、たばねたり、重いものを載せたり、挟み込んだりしない。 火災・感電の原因になります。	就寝中は使用しない。 低温やけどの原因になります。
	ACアダプターやUSBケーブルが傷んだり、コンセントの差し込みがゆるいときは使用しない。 感電・ショート・発火の原因になります。	長時間同じ部位を暖めない。 比較的低い温度でも長時間皮膚の同じ場所を暖めているとやけどや低温やけどのおそれがあります。
	子供だけで使わせたり、幼児の手の届くところでは使用しない。 けが・やけど・感電の原因になります。	専用バッテリーの入力と出力を逆に接続しない。 通常と逆に接続すると短路(ショート)させることになります。 火災・破裂・発熱・感電・けがの原因になります。
	本体のすき間にピンや針金などの金属物など、異物を入れない。 感電・けがの原因になります。	本来の目的以外で使用しない。 火災・破裂・発熱・感電・けがの原因になります。
	高温になるところ、湿度の高いところ、直射日光の当たるところ、ガスコンロなどの火気の近く、引火性のガスのあるところ、屋外など雨や風の当たるところなどで使用しない。 故障・感電・けが・火災の原因になります。	ヒーター部分の折り曲げや巻いたりしない。 断線・火災・感電・故障の原因になります。
	強い衝撃を与えない。本体を投げつけたりしない。 特に専用バッテリーは衝撃に弱く、感電・けがの原因になります。	本機のヒーター部を独自で使用したり、他機種に利用したりしない。 火災・感電の原因になります。
	熱に敏感でない人、自分で意思表示ができない人、自分で熱源から離れることができない人、自分で操作できない人は、使用しない・使用させない。 低温やけどや事故、けがの原因になります。 乳幼児やお年寄り、皮膚感覚の弱い人、身体を動かす部分に障害のある人、身体を動かせなくなる可能性がある人(睡眠薬を服用した人、眠気を誘う風邪薬などを服用した人、疲労の激しい人)には使用させないでください。	専用バッテリーを電子レンジや乾燥機などで加熱しない。 爆発の原因になります。
 使用禁止		異常時(こげ臭い、発煙など)はUSBプラグを抜き、使用を停止する。 火災・感電の原因になります。

警告

 指示	<p>専用バッテリーから漏れた液が目に入ったときはこすらずに水で洗い流し、医師の治療を受ける。 失明や目に障害を負うおそれがあります。</p>	 プラグを抜く	<p>使用後は電源を切る。専用ACアダプターをコンセントから抜く。 火災・故障の原因になります。</p>
	<p>microUSBプラグ、USBプラグ、ACアダプターはジャックやコンセントの奥までしっかり差し込む。 感電・ショート・発火の原因になります。</p>	 分解禁止	<p>分解しない。また、修理技術者以外の人は修理しない。 火災・感電・けがの原因になります。修理は販売店にご相談ください。</p>
	<p>ACアダプターの刃および刃の取り付け面にホコリが付着している場合はふきとる。 ホコリが付着したまま電源プラグを差し込むと、ショート・火災の原因になります。</p>	 ぬれ手禁止	<p>ぬれた手で、専用バッテリーの操作、取り付け・取りはずし、専用ACアダプターやmicroUSBプラグ、USBプラグを抜き差ししない。操作しない。 感電の原因になります。</p>
	<p>使用中に異常を感じたら、すぐに使用を中止する。 使用中に異常に熱く感じたり、気分が悪くなったときは、すぐに電源ボタンを長押しして運転を停止し、本体をはずしてください。</p>	 水ぬれ禁止	<p>専用ACアダプターと専用バッテリー、ヒーターは、水につけたり、水をかけたりしてぬらさない。 ショート・感電の原因になります。</p>
	<p>お手入れの際は、安全のため専用バッテリーを抜きヒーター部を取りはずす。 感電・火災・けがの原因になります。</p>		

注意

 禁止	<p>変形や破損、やぶれのあるときは、使用しない。 感電や事故の原因になります。</p>	 指示	<p>USBプラグを抜くときはUSBケーブルを持たずに必ずUSBプラグをもって抜く。 感電・ショート・電源コードの断線の原因になります。</p>	
	<p>USBケーブルを束ねたまま充電しない。 火災の原因になります。</p>		<p>専用バッテリーを充電するときは、必ず付属の専用ACアダプターを使用する。 火災・感電の原因になります。</p>	
	<p>犬やネコなどのペット暖房用には使用しない。 ペットが本体や電源コードなどを傷め、火災の原因になります。</p>		<p>本機を洗濯をするときは、必ずヒーターとバッテリーを取りはずす。 故障・感電の原因になります。</p>	
	<p>ヒーターを他社製の服への取り付け、付属の専用バッテリー以外のバッテリーを使用しない。 感電や事故の原因になります。</p>		<p>本体をたたむときは、ヒーター部を避けて折りたたむ。 内部のヒーターを損傷し、感電・故障の原因になります。</p>	
	<p>お手入れの際は住宅用洗剤・シンナー・ベンジン・アルコール・磨き粉などを使わない。 変色・変形・感電・故障の原因になります。</p>		 接触禁止	<p>使用中や使用後しばらくは、ヒーターに直接触れない。 やけどの原因になります。</p>
	<p>専用バッテリーを高温になる場所に放置しない。 爆発・変形・故障・破損の原因になります。60℃以上になると、バッテリーが破損する原因になります。</p>			

各部の名称とはたらき

本体表面

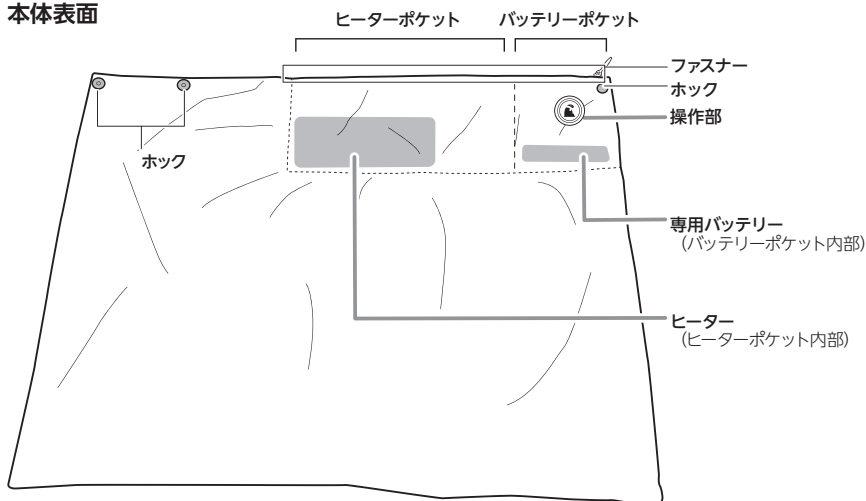

ヒーター部 (出荷時本体内部組込済)

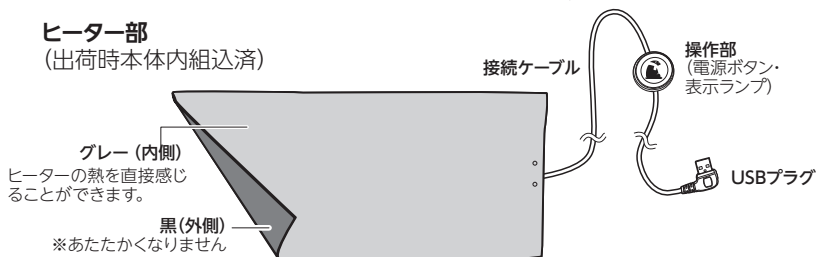

付属品 《専用ACアダプター》

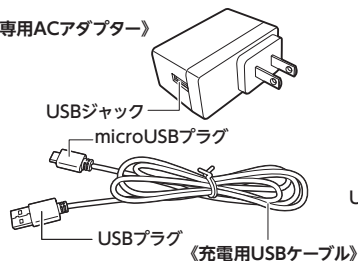

《専用バッテリー》

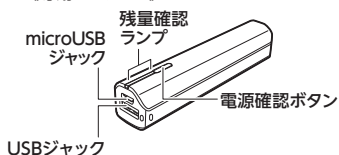

- ヒーター部は本体に正しく組み込んで使用する。本体以外では使用しない。
- ヒーター部のUSBプラグは専用バッテリー以外に接続しない。専用ACアダプターや市販のACアダプターなどのUSBジャックに直接接続したりしない。
- ヒーター部は専用バッテリーで使用することを前提に設計されているため、他のバッテリーでは正しく動作しない可能性があります。

正しい使いかた

使用前の準備

1. 専用バッテリーを充電する

1. 付属の充電用USBケーブルのmicroUSBプラグと専用バッテリーを接続してください。
2. 充電用USBケーブルのUSBプラグ側を付属の専用ACアダプターのUSBジャックに接続してください。
3. 専用ACアダプターをコンセントに接続すると充電が開始されます。
4. 充電が開始されると、専用バッテリーにある残量確認ランプが点滅をはじめ、充電がすすむたびに残量確認ランプの点滅が移動して点灯する残量確認ランプの数が増えていきます。
5. 充電が終了すると、3つの残量確認ランプが点灯状態になります。



microUSBプラグ・USBプラグ・ACアダプターを接続するときは、ジャック・コンセントの奥までしっかり差し込む。感電・ショート・発火の原因になります。



- 充電するときは、5°C~35°Cの範囲内で行なう。
- テレビやラジオから離して充電をする。雑音などの原因になります。

2. 充電が終わったら専用ACアダプターをコンセントからはずし、専用バッテリーから充電用USBケーブルをはずす

専用バッテリーの充電状態は、電源確認ボタンを押すことにより残量確認ランプが点灯して確認できます（「バッテリーの残量確認」7ページ）。

3. 本体のファスナーを開き、USBプラグを取り出して専用バッテリーを取り付け、電源確認ボタンを押してみても点灯するか確認する

点灯しない場合、専用バッテリーの電源が入っていない、もしくは正しく接続されていないため、再度確認してください。

4. 本体内に専用バッテリーを収納し、ファスナーをしめる

専用バッテリーをバッテリーポケット側（操作部側）に無理に押し込まず、本体内部にあるヒーター部のUSBプラグやケーブルに負担にならないように入れてください。



専用バッテリーを取り出すときにケーブル（コード）部分を引っ張らない。破損・断線・やけど・火災の原因になります。

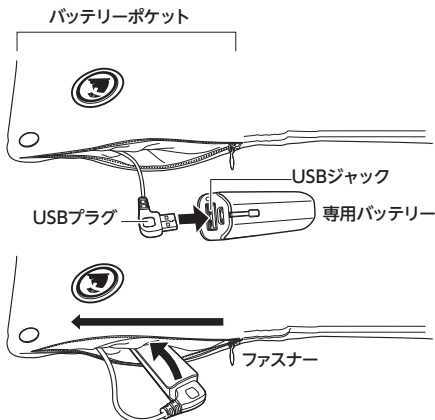
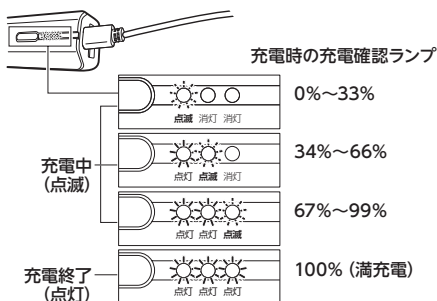
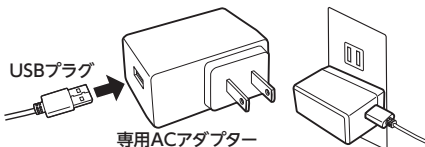
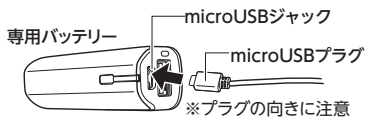

正しい使いかた(つづき)

装着と使用

1. ヒーター位置・ヒーターの表裏に注意してひざかけ・腰に巻く、肩かけなどとして使用する

温めたい場所と本機のヒーター部分を調節してください。ヒーター部分に負担のかかる無理な使用はしないでください。またヒーター部分はオモテ(グレー側)・ウラ(黒色)があり、オモテ側を肌に向けると、温熱を感じられないことがあります。

ホックは2か所あり、調節することができます。



- 本機を敷物として使用しない。ヒーターを破損しやすく、故障や火災の原因になります。
- バッテリー部分を落下させたり、強い衝撃を与えない。やけどや火災の原因になります。
- ヒーター部分を極端に折り曲げたりしない。火災・故障の原因になります。

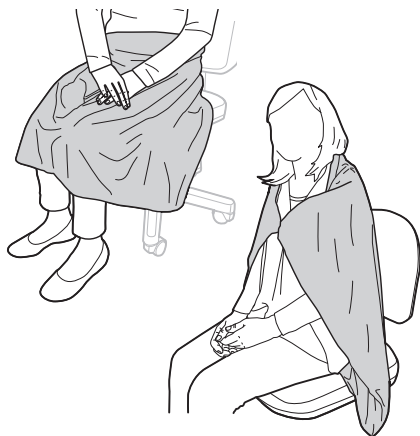

ホックをご使用ください。

運転を開始/停止する

1. 本体の電源ボタンを長押し(約2秒)して運転を開始し、温度を設定する

●電源ボタンを長押しすると運転が開始され、電源ランプは一瞬点灯したあと、連続点灯になります。●電源ボタンを軽く押すたびに電源ランプの明るさが変化し、温度設定ができます。

- 橙色(明):強
約60°Cで約30分間→約50°Cで約270分間、または電池切れ→自動運転停止。
- 橙色(中):中
約50°Cのまま約5時間後、または電池切れ→運転停止。
- 橙色(暗):弱
約40°Cのまま約5時間後、または電池切れ→運転停止。

●電源ボタンを押して温度設定を変更したとこで自動OFF機能がリセットされます。

電源ランプが点灯しない場合、専用バッテリーの電源確認ボタンを押して、専用バッテリーの残量確認ランプが点灯することを確認し、本体の電源ボタンを長押し(約2秒)してください。

《自動OFF機能》

最後の操作から(残充電量が十分にある場合)約5時間後で電池残量があっても自動で電源が切れます。



睡眠中は使用しない。
低温やけどの原因になります。

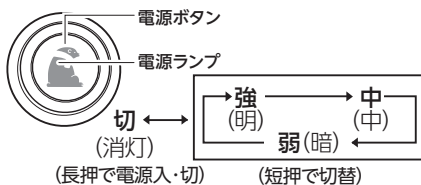

安全装置について

温度が上昇しすぎると、サーモスタットが働き、自動的に運転を停止します。(温度が下がると運転を開始します。)

《バッテリーの残量確認》

2. 専用バッテリーの残量を知るには、バッテリーポケットから専用バッテリーを取り出し、残量確認ランプを見る

運転中は残量確認ランプが点灯しています。確認後、元通りバッテリーポケットに入れてファスナーを閉じてください。

運転していないときは、電源確認ボタンを押すと、残量確認ランプが点灯し、バッテリーの残量がわかります。

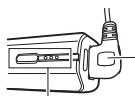

使用時の残量確認ランプ
(電源確認ボタンを押したときの残量確認ランプ)

使用可能		67%~100%
		34%~66%
充電する (使用不可)		4%~33%
		~3% 充電必要

3. 本体のⓄ電源ボタン長押しして運転を停止する

運転が停止すると、電源ランプが消灯します。電源ランプが消灯していることを確認してください。

4. 使用後、早めにバッテリーを充電する



充電が切れた状態のままにしない。
過放電状態になり充電の性能が著しく低下、または破損する原因になります。

バッテリーについて

バッテリーは消耗品です(消耗品のため保証対象外になります)。

- ・専用バッテリー(リチウムイオン電池)は、約400回の充放電ができますが、徐々に使用時間は短くなります。バッテリー寿命は周囲温度、使用時間など、使用条件により変化します。
- ・約3時間充電しても、著しく使用時間が短くなったときは、バッテリーが寿命と考えられますので、バッテリーの交換をドウシシャお客様相談室(裏表紙参照)までお問い合わせください。

専用バッテリーの正しい使いかた

本機は本体に接続した専用バッテリーで動作します。使いかたを誤ると、バッテリーの寿命が大幅に短くなったり、バッテリーが破損することがあります。

以下をよくお読みになり、バッテリーを正しくお使いください。



充電せずに放置しないでください。バッテリー切れのまま長時間放置するとバッテリーの寿命が大幅に短くなるおそれがあります。

- ・電源が切れていてもバッテリーは少しずつ消費されます。
- ・バッテリーの充電が切れたときは早めに充電してください。

充電はなるべく中断しないでください。

- ・残量確認ランプが3つ点灯するまで中断せずに充電してください。
- ・充電は室温が5℃以上、35℃以下で行なってください。
- ・室温が低いもしくは高い場合、正常な充電ができないことがあります。
- ・使用時間が短くなったり、充電時間が長くなる場合があります。

お手入れと保存



お手入れの際は、必ずUSBプラグを専用バッテリーから抜き、ヒーターが冷めたことを確認する。
感電・けが・やけどの原因になります。

お願い

※ 住宅用洗剤やシンナー、ベンジン、アルコール、磨き粉などは絶対に使わないでください。

本体の洗濯

ヒーター部の取りはずしかた

本体を洗濯するときは、ヒーター部、バッテリーを必ず取りはずしてください。ヒーター部は洗濯できません。

1. 電源ボタンを長押し(約2秒)して、**運転を停止する**
 電源ボタンにある電源ランプが消えたことを確認してください。
2. ファスナーを中ほどまで開き、専用バッテリーを取り出し、操作部につながるUSBプラグを専用バッテリーから取りはずす①
お手入れするときには最初に必ず専用バッテリーを取りはずしてください。



ヒーター部やスイッチ部分、専用バッテリーを取り出すときにケーブル(コード)部分を引っ張らない。
破損・断線・やけど・火災の原因になります。

3. 本体から操作部部分を取りはずす②
右図のように、電源ボタン部分を本体オモテ側から押し込むと簡単に取りはずすことができます。
4. さらにファスナーを開いて、ヒーター部分を本体から取りはずす③
ファスナーを開いて本体から慎重にヒーターを取り出してください。
5. ヒーター部を取りはずした本体は、内部にある洗濯タグの指示に従って洗う
洗ったあとは十分に乾燥させてください。(詳細は10ページ)
6. 専用バッテリーの残量を確認し、充電しておく

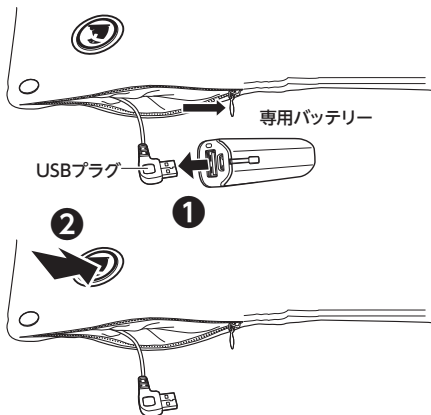

操作部分の取りはずし

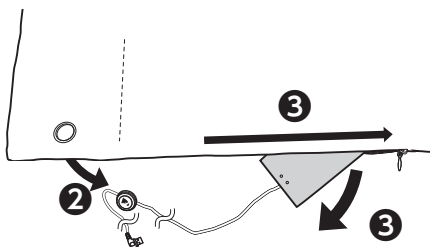

ヒーター部の取り付けかた

1. ファスナーを大きく開き、ヒーター部分を本体内に戻す①

ヒーターは大きなポケット側、ヒーターポケットに入れてください。ヒーターは折れないように面に合わせて入れてください。

グレー側を肌に当てる向きに入れてください。

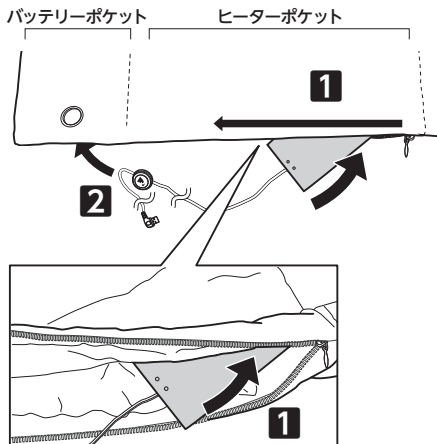

2. 本体の穴にボタン部分を取り付ける②

右図のように、電源ボタン部分を本体ウラ側から端を合わせて押し込みます。本体側の円形の穴にぴったり取り付けてください。



3. ケーブルの位置を整えて、USBプラグに専用バッテリーを取り付け③、本体に戻してファスナーをすべて締める

4. ④電源ボタンを長押しして、運転開始を確認、⑤電源ボタンを長押しして運転を停止させる

もし運転開始しない場合

再度ファスナーを開き、USBプラグの接続の確認、専用バッテリーの電源確認ボタンを押して残量の確認をしてください。問題なく運転が開始しない場合、専用バッテリーを取りはずし、ドウシヤお客様相談室に連絡ください。

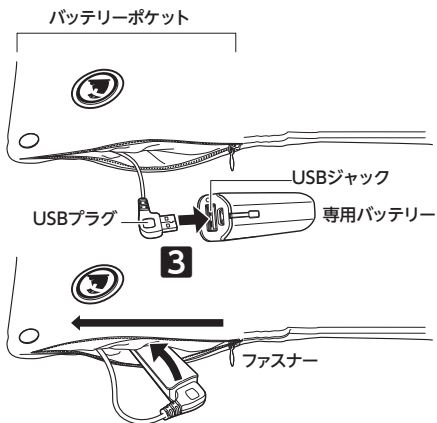

お手入れと保存 (つづき)

本体のお手入れ

本体

本体の布地部分は洗濯機で洗うことができます。本体付属のタグを参考にしてください。(右枠内参照)洗濯後は、十分に乾燥させてから使用してください。

専用バッテリーなど

本体の汚れは、ぬるま湯か食器用中性洗剤(柑橘系を除く)に浸してかたくしぼった柔らかい布で拭きとり、さらに乾いた布でやさしくから拭きをしてください(強くこすらないでください。傷つきの原因となることがあります)。

※お手入れをするとき、オレンジ、ライムなど柑橘系成分が入った食器用中性洗剤を使用しないでください。プラスチックを変色、変質させることがあります。

ヒーター部

ヒーター部には無理な力をかけず、軽く汚れを拭き取ったりする程度にしてください。

専用バッテリーについて

寿命時の交換用、外出先でのスペア用として、専用バッテリーを別売しています。

交換用専用バッテリー

商品名 ウェアラブルヒーター専用バッテリー2500
型番 MB-WHVN02

ドウシシャのパーツ購入はドウシシャマルシェのご利用が便利です。

ドウシシャのパーツ購入は  **ドウシシャマルシェ**
DOSHISHA Marche
ONLINE STORE 公式オンラインストアで
<https://www.doshisha-marche.jp/>



ドウシシャマルシェがご利用できない場合は、お買い上げの販売店またはドウシシャお客様相談室(➡裏表紙)へお問い合わせください。

保存のしかた

専用バッテリーを本体から取りはずし、満充電にして保存してください。

※お手入れの後、よく乾燥させてください。

※取扱説明書とともにポリ袋などに入れ、湿気のない場所に保存してください。

《洗濯タグの表示》

品質表示
ポリエステル 100%

品名: ウェアラブルヒーター プランケット
型番: WHV-B04
入力電圧 5V 消費電力 5W

20XX年度製



株式会社ドウシシャ

東京都品川区東大井1-8-10

中国製



洗濯機 水流弱で洗ってください
(液温(水温)40℃以下で洗濯)



漂白剤 使用しないでください



自然乾燥 日かげでつり干しをしてください



アイロン 使用しないでください



ドライクリーニング しないでください

- 洗濯の際は、ヒーター部と専用バッテリーは取りはずしてください。
- 洗濯の際はファスナーを閉じてください。
- 洗濯後はすみやかに形を整え、直射日光を避けて干してしてください。
- 濃色商品は染料の性質上、発汗・摩擦などにより多少脱色したり、色移りすることがあります。洗濯をするときは、白・淡色品と分けて洗ってください。
- 火気や暖房器具に近づけると、変質・変形または火災、やけどの原因となりますので、おやめください。
- 使用中に肌に異常を感じた場合は、ただちに使用を中止してください。

廃棄するときは

専用バッテリーはリチウムイオン電池であるため、適切な処理が必要です。使用済み製品の廃棄の方法については、自治体の指導に従ってください。

リチウムイオン電池のリサイクルのお願い

この製品はリサイクル可能なリチウムイオン電池を使用しています。使用済みの充電電池を貴重な資源として再利用できるため、リサイクルにご協力ください。



Li-ion

修理・サービスを依頼する前に

⚠警告 修理技術者以外の人は分解したり修理をしない。

「故障かな?」と思ったときには次の点をお調べください。

症状	主な原因	処置
電源が入らない	本体内部のUSBプラグが専用バッテリーに差し込まれていない	USBプラグをしっかりと差し込んでください
	専用バッテリーが充電されていない、残量がなくなった	専用バッテリーを充電する
使用できる時間が短い	専用バッテリーの充電が不十分	専用バッテリーを十分に充電する
	専用バッテリーが寿命	専用バッテリーの買い替えを検討ください(10ページ)
突然電源が切れた	自動OFF機能が働いた	再度電源を入れてください。
	専用バッテリーの残量がなくなった	専用バッテリーを充電する
	安全装置が働いた	本体を冷してから、再度電源を入れてください。
操作部など問題ないのに温まらない・温度が低い	ヒーターの面をまちがえて取り付けられている	ヒーターを正しく取り付けなおす(黒(外側)・グレー(内側)/グレー側があたたかくなります)

長年ご使用のウェアラブルヒーターはよく点検を

このような症状はありませんか？

- 専用バッテリーやUSBケーブル、専用ACアダプターが異常に熱い。
- USBケーブルを動かすと、通電したり、しなかったりする。
- こげ臭い匂いがする。
- その他の異常・故障がある。

このような症状の時は、事故防止のため、すぐに電源を切り、専用ACアダプターをコンセントから抜く、または専用バッテリーからUSBプラグを抜いて、必ず販売店またはドゥシヤお客様相談室に点検をご相談ください。

製品についての
ご相談に関しては…

ドウシシャお客様相談室

☎0120-104-481

【受付時間】9:00~17:00 (祝日以外の月~金曜日)

ドウシシャ福井家電カスタマーセンター 〒915-0801 福井県越前市家久町41-1

※ 高品名、品番をご確認のうえ、お電話をいただきますようお願いいたします。

※ お電話をいただいたときにお話いただく情報は、お客様へのアフターサービスにおいて利用させていただきますので、ご了承ください。

商品に関する Q&A

お客様サポートセンター

<http://www.doshisha.co.jp/support/faq/appliance.html>



ドウシシャのパーツ購入は **ドウシシャマルシェ**

DOSHISHA Marché
ONLINE STORE 公式オンラインストアで

<https://www.doshisha-marche.jp/>

